

Schiebetürenschränke

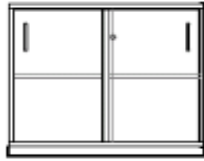

Form 1

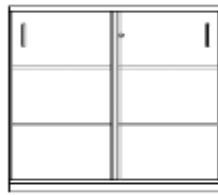

Form 2

Korpus 18 mm Dekorspanplatte E1
Rückwand 12 mm eingenetet
Kante ABS 2 mm

Schlösser mit Zylinderschließung

Griffe: Edelstahl matt
Metallsockel: weiß / silber / schwarz

FB = Fachboden 18 mm Dekorspanplatte
OH = Ordnerhöhe

Modell-Nr.	Beschreibung	Form	Maße in mm (BxTxH)
Schiebetürenschränk 1000			
23.296	1.5 OH, 1 FB	1	1000x445x740
23.139	2 OH, 1 FB	1	1000x445x765
23.151	3 OH, 2 FB	2	1000x445x1117
23.297	4 OH, 3 FB		1000x445x1469
Schiebetüren-Aufsatzschrank 1000			
23.191	2 OH, 1 FB		1000x445x722
23.153	3 OH, 2 FB		1000x445x1074
Schiebetürenschränk 1200			
23.300	1.5 OH, 1 FB	1	1200x445x740
23.140	2 OH, 1 FB	1	1200x445x765
23.142	3 OH, 2 FB	2	1200x445x1117
23.301	4 OH, 3 FB		1200x445x1469
Schiebetüren-Aufsatzschrank 1200			
23.192	2 OH, 1 FB		1200x445x722
23.292	3 OH, 2 FB		1000x445x1074
Schiebetürenschränk 1600			
23.304	1.5 OH, 1 FB	1	1600x445x740
23.305	2 OH, 1 FB	1	1600x445x765
23.306	3 OH, 2 FB	2	1600x445x1117
23.307	4 OH, 3 FB		1600x445x1469
Schiebetüren-Aufsatzschrank 1600			
23.309	2 OH, 1 FB		1200x445x722
23.310	3 OH, 2 FB		1600x445x1074

Querrollladenschränke

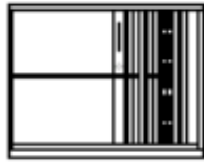

Form 1

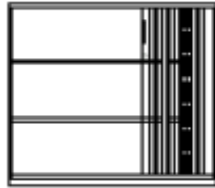

Form 2

Korpus 18 mm Dekorspanplatte E1
Rückwand 12 mm eingenetet
Kante ABS 2 mm

Schlösser mit Zylinderschließung

Griffe: Edelstahl matt
Metallsockel: weiß / silber / schwarz
Rollo: weiß / silber

FB = Fachboden 18 mm Dekorspanplatte
OH = Ordnerhöhe

Modell-Nr.	Beschreibung	Form	Maße in mm (BxTxH)
Querrollladenschrank 800			
23.312	1.5 OH, 1 FB	1	800x445x740
23.193	2 OH, 1 FB	1	800x445x765
23.196	3 OH, 2 FB	2	800x445x1117
Querrollladen-Aufsatzschrank 800			
23.199	2 OH, 1 FB		800x445x722
23.202	3 OH, 2 FB		800x445x1074
Querrollladenschrank 1000			
23.317	1.5 OH, 1 FB	1	1000x445x740
23.194	2 OH, 1 FB	1	1000x445x765
23.197	3 OH, 2 FB	2	1000x445x1117
Querrollladen-Aufsatzschrank 1000			
23.200	2 OH, 1 FB		1000x445x722
23.203	3 OH, 2 FB		1000x445x1074
Querrollladenschrank 1200			
23.321	1.5 OH, 1 FB	1	1200x445x740
23.195	2 OH, 1 FB	1	1200x445x765
23.198	3 OH, 2 FB	2	1200x445x1117
Querrollladen-Aufsatzschrank 1200			
23.201	2 OH, 1 FB		1200x445x722
23.204	3 OH, 2 FB		1200x445x1074
Querrollladenschrank 1600			
23.325	1.5 OH, 1 FB	1	1600x445x740
23.326	2 OH, 1 FB	1	1600x445x765
23.327	3 OH, 2 FB	2	1600x445x1117
Querrollladen-Aufsatzschrank 1600			
23.330	2 OH, 1 FB		1600x445x722
23.331	3 OH, 2 FB		1600x445x1074

Flügeltürenschränke



Form 1

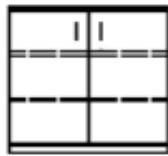

Form 2

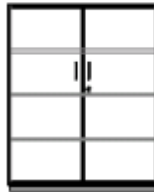

Form 3

Korpus 18 mm Dreischicht-Gütespanplatte E1
 Rückwand 12 mm eingenetet
 Kante ABS 2 mm
 Schlösser mit Zylinderschließung
 Griffe: Edelstahl matt
 Metallsockel: weiß / silber / schwarz

60 cm breite Schränke nur mit einer Tür.
 (Tür rechts oder Tür links)

FB = Fachboden 18 mm Dekorspanplatte
 OH = Ordnerhöhe

Modell-Nr.	Beschreibung	Form	Maße in mm (BxTxH)
Flügeltürschrank 600 (re/li)			
23.333	1.5 OH, 1 FB	1	600x445x740
23.205	2 OH, 1 FB	1	600x445x765
23.207	3 OH, 2 FB	2	600x445x1117
23.211	4 OH, 3 FB	3	600x445x1469
23.214	5 OH, 4 FB		600x445x1839
23.216	6 OH, 5 FB		600x445x2191
Flügeltürschrank 800			
23.335	1.5 OH, 1 FB	1	800x445x740
23.146	2 OH, 1 FB	1	800x445x765
23.208	3 OH, 2 FB	2	800x445x1117
23.143	4 OH, 3 FB	3	800x445x1469
23.144	5 OH, 4 FB		800x445x1839
23.132	6 OH, 5 FB		800x445x2191
Flügeltür-Aufsatzschrank 800			
23.223	2 OH, 1 FB		800x445x722
23.227	3 OH, 2 FB		800x445x1074
Flügeltürschrank 1000			
23.337	1.5 OH, 1 FB	1	1000x445x740
23.154	2 OH, 1 FB	1	1000x445x765
23.209	3 OH, 2 FB	2	1000x445x1117
23.212	4 OH, 3 FB	3	1000x445x1469
23.145	5 OH, 4 FB		1000x445x1839
23.133	6 OH, 5 FB		1000x445x2191
Flügeltür-Aufsatzschrank 1000			
23.224	2 OH, 1 FB		1000x445x722
23.228	3 OH, 2 FB		1000x445x1074

Garderoben- und Glasflügeltürschränke

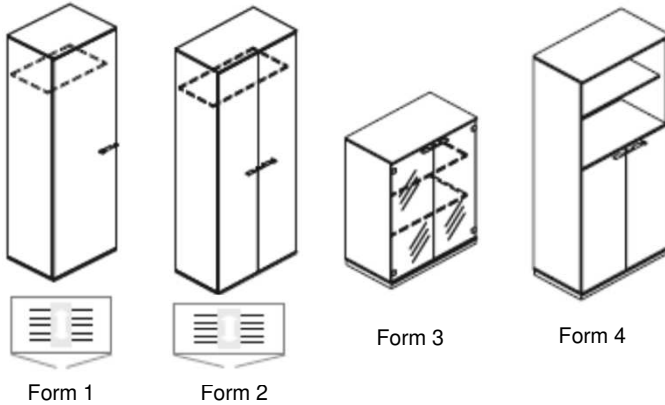

Korpus 18 mm Dreischicht-Gütespanplatte E1
Rückwand 12 mm eingenetet
Kante ABS 2 mm

Schlösser mit Zylinderschließung
Glasflügeltürschränke ohne Schließung

Griffe: Edelstahl matt
Metallsockel: weiß / silber / schwarz

60 cm breite Schränke nur mit einer Tür.
(Tür rechts oder Tür links)

Garderobenschrank mit Hutboden und Bügelauszug
6 mm gehärtete und satinierte Glastüren
FB = Fachboden 18 mm Dekorspanplatte
OH = Ordnerhöhe

Modell-Nr.	Beschreibung	Form	Maße in mm (BxTxH)
Garderobenschrank 600			
23.230	5 OH	1	600x445x1839
23.235	6 OH	1	600x445x2191
Garderobenschrank 800			
23.231	5 OH	2	800x445x1839
23.136	6 OH	2	800x445x2191
Garderobenschrank 800 / 600 tief			
23.339	5 OH	2	800x600x1839
23.340	6 OH	2	800x600x2191
Glasflügeltürschrank 800			
23.341	2 OH, 1 FB	3	800x445x765
23.342	3 OH, 2 FB	3	800x445x1117
23.343	4 OH, 3 FB	3	800x445x1469
Glasflügeltür-Aufsatzschrank 800			
23.344	2 OH, 1 FB		800x445x722
23.345	3 OH, 2 FB		800x445x1074
Kombischrank unten Flügeltüre oben Regal 800			
	3 OH - 2 OH Flügeltüre + 1 OH Regal		800x445x1117
	5 OH - 2 OH Flügeltüre + 3 OH Regal		800x445x1839
	5 OH - 3 OH Flügeltüre + 2 OH Regal		800x445x1839
	6 OH - 2 OH Flügeltüre + 4 OH Regal		800x445x2191
	6 OH - 3 OH Flügeltüre + 3 OH Regal		800x445x2191
	6 OH - 4 OH Flügeltüre + 2 OH Regal		800x445x2191

Regalschrank

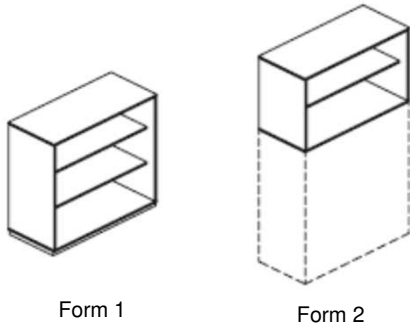

Form 1

Form 2

Korpus 18 mm Dreischicht-Gütespanplatte E1
Rückwand 12 mm eingenetet
Kante ABS 2 mm

Metallsockel: weiß / silber / schwarz

FB = Fachboden 18 mm Dekorspanplatte
OH = Ordnerhöhe

Modell-Nr.	Beschreibung	Form	Maße in mm (BxTxH)
Regalschrank 800			
23.349	1.5 OH, 1 FB	1	800x445x740
23.240	2 OH, 1 FB	1	800x445x765
23.244	3 OH, 2 FB	1	800x445x1117
23.248	4 OH, 3 FB	1	800x445x1469
23.252	5 OH, 4 FB	1	800x445x1836
23.256	6 OH, 5 FB	1	800x445x2191
Regal-Aufsatzschrank 800			
23.264	2 OH, 1 FB	2	800x445x722
23.268	3 OH, 2 FB	2	800x445x1074
Regalschrank 1000			
23.351	1.5 OH, 1 FB	1	1000x445x740
23.241	2 OH, 1 FB	1	1000x445x765
23.245	3 OH, 2 FB	1	1000x445x1117
23.249	4 OH, 3 FB	1	1000x445x1469
23.253	5 OH, 4 FB	1	1000x445x1836
23.257	6 OH, 5 FB	1	1000x445x2191
Regal-Aufsatzschrank 1000			
23.265	2 OH, 1 FB	2	1000x445x722
23.269	3 OH, 2 FB	2	1000x445x1074

Hängeregistraturschränke



Form 1

Form 2

Korpus 18 mm Dreischicht-Gütespanplatte E1
Rückwand 12 mm eingenetet
Kante ABS 2 mm

Metallsockel: weiß / silber / schwarz

OH = Ordnerhöhe

Modell-Nr.	Beschreibung	Form	Maße in mm (BxTxH)
23.276	2x Hängeregistratúrauszug (2OH)	1	800x445x765
23.278	3x Hängeregistratúrauszug (3OH)	2	800x440x1117

Zubehör Schränke



Form 1

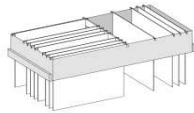

Form 2

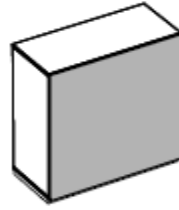

Form 3

Modell-Nr.	Beschreibung	Form
72.126	Hängerahmen 800	2
72.127	Hängerahmen 1000	2
72.128	Hängerahmen 1200	2
72.125	Zwischensteg für Hängerahmen	
90.055	Garderobenstange, ausziehbar	1
Rückwandblende schallabsorbierend		
	800 / 3OH	3
	1000 / 3OH	3
	1200 / 3OH	3
	800 / 4OH	3
	1000 / 4OH	3
	1200 / 4OH	3
	800 / 5OH	3

Container

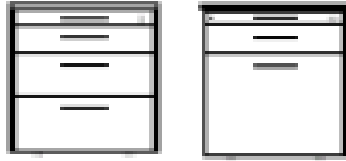

Form 1

Form 2

Korpus 18 mm Dreischicht-Gütespanplatte E1
Kante ABS 2 mm

Zentralverriegelung und Gegenauszugssperre
Stahlschubladen schwarz

VAZ = Vollauszug 80% ausziehbar
ÜAZ = Überauszug 100% ausziehbar

Modell-Nr.	Beschreibung	Form	Maße in mm (BxTxH)
Rollcontainer			
22.059	1 Materialauszug 3 Schubladen (VAZ)	1	432x600x575
22.059S	schmale Ausführung 1 Materialauszug 3 Schubladen (VAZ)	1	332x600x575
22.057	1 Materialauszug 3 Schubladen (VAZ)	1	432x800x575
22.057N	niedrige Ausführung 1 Materialauszug 3 Schubladen (VAZ)	1	432x800x525
22.060	1 Materialauszug 1 Schublade (VAZ) 1 Karteiauszug (ÜAZ)	2	432x600x575
22.060S	schmale Ausführung 1 Materialauszug 1 Schublade (VAZ) 1 Karteiauszug (VAZ)	2	332x600x575

Zubehör Container

91.039	Trennplatte quer
91.041	Trennplatte längs A5
91.042	Trennplatte längs A6
91.038	Hängerahmen Karteiauszug 500 mm
91.120	Hängerahmen Karteiauszug 700 mm
91.045	Formulareinsatz A4
91.043	Stempelhalter
90.066	Sitzkissen 600x430
90.067	Sitzkissen 800x430
90.068	Sitzkissen 600x332 (schmale Container)

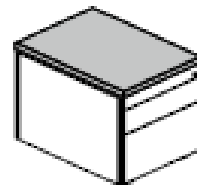
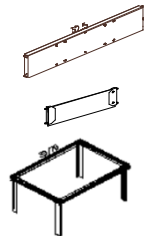

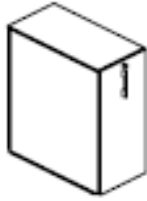
Orag Tower

Korpus 18 mm Dreischicht-Gütespanplatte E1
Kante ABS 2 mm
abschließbar

Modell-Nr.	Beschreibung	Form	Maße in mm (BxTxH)
21.099			400x800x1117 (3OH)

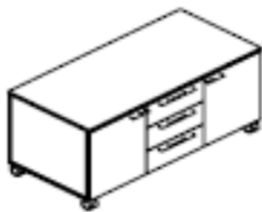
Lowboard

Korpus 18 mm Dreischicht-Gütespanplatte E1
Kante ABS 2 mm
abschließbar

Modell-Nr.	Beschreibung	Form	Maße in mm (BxTxH)
29.001	2x Flügeltüre 3x Stahlschublade		1200x565x600

Caddy

Korpus 18 mm Dreischicht-Gütespanplatte E1
Kante ABS 2 mm
abschließbar

Modell-Nr.	Beschreibung	Form	Maße in mm (BxTxH)
29.004	abschließbarer Vertikalrollo 3x Stahlschublade		480x480x1263