

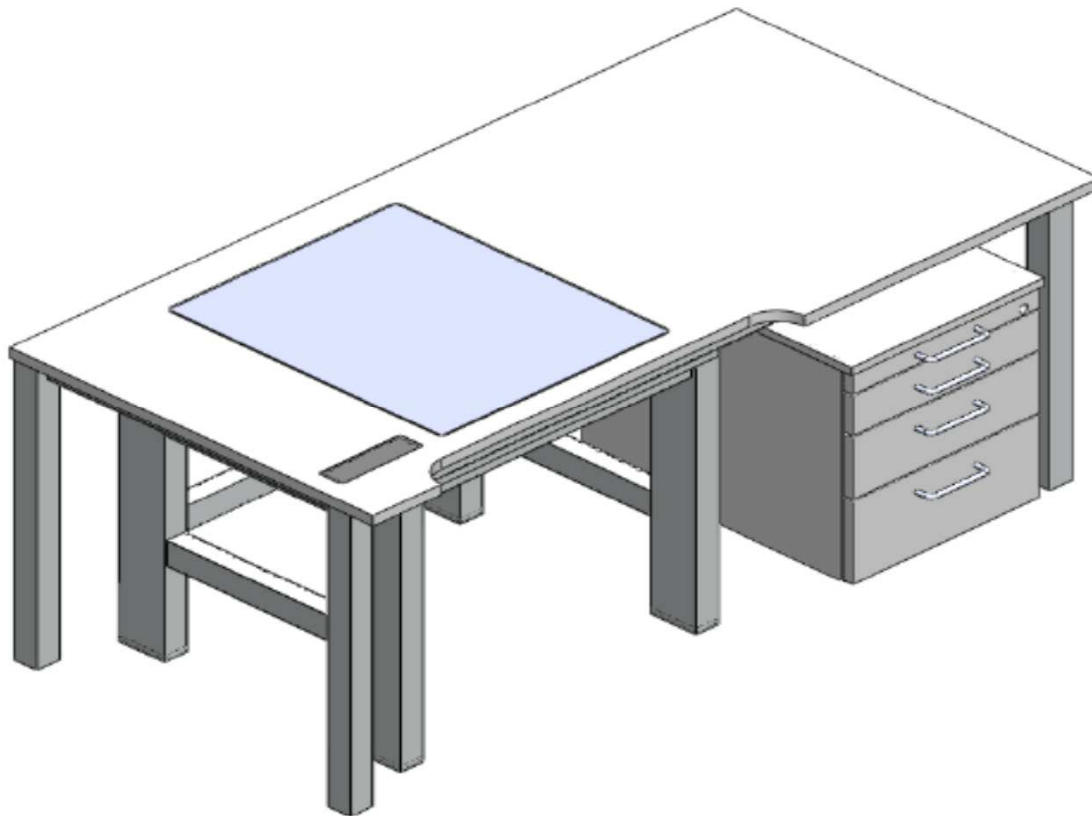

## Mikroskop-Arbeitsplätze

Gutmann GmbH  
Auf Herdenen 4  
78052 Villingen-Schwenningen  
Tel.: (0 77 21) 80 02-0  
Fax: (0 77 21) 80 02-11  
[info@gutmanncorp.de](mailto:info@gutmanncorp.de)  
[www.gutmanncorp.de](http://www.gutmanncorp.de)



Tischplatte:	25mm starke Flachpressplatte nach DIN 68765 mit reflexionsarmer Beschichtung auf Melaminharzbasis, umlaufende 2mm Kunststoffkante
Gestell:	stabiles Strahlrohrgestell mit Oberrahmen, Pulverbeschichtung, Nivellierstellfüße
Dämpfungssysteme:	
passive Dämpfung:	Granitplatte mit Dämpfungselementen
aktive Dämpfung:	aktive Dämpfungseinheit (115-230V AC±10% / 50-60Hz)

Modell-Nr.	Beschreibung
------------	--------------

<b>Mikroskoptisch feste Höhe ohne Schwingungsdämpfung</b>		
	14.842	120x80x72cm
	14.856	140x80x72cm
	14.843	160x80x72cm
	14.844	180x80x72cm
	14.845	200x80x72cm

<b>Mikroskoptisch feste Höhe passive Schwingungsdämpfung mit Granitplatte BxT 394x494mm</b>		
	14.847	120x80x72cm
	14.857	140x80x72cm
	14.848	160x80x72cm
	14.849	180x80x72cm
	14.850	200x80x72cm

<b>Mikroskoptisch feste Höhe passive Schwingungsdämpfung mit Granitplatte in Gestellgröße</b>		
	14.858	70x60x72cm
	14.859	80x80x72cm
	14.860	100x80x72cm

Modell-Nr.	Beschreibung
------------	--------------

<b>Mikroskopisch feste Höhe in Sondergrößen                      mit passiver schwingungsgedämpfter Granitplatte                      Gestell bis 140cm (4-Fuß-Gestell)                      Gestellprofile QR100 / QR80</b>		
	14.861	120x80x74cm
		120x100x74cm
		140x100x74cm
		150x100x74cm
		160x100x74cm
		180x100x74cm

Modell-Nr.	Beschreibung
------------	--------------

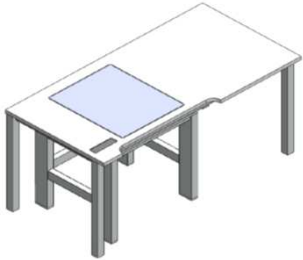
<b>Mikroskopisch feste Höhe (Tisch in Tisch System)                      aktive Schwingungsdämpfung</b>		
	14.853	Dämpfungseinheit TS150 (BxT 400x450mm) max. Belastung 150kg Gesamtabmessung BxTxH 160x80x72cm
	14.854	Dämpfungseinheit TS140 (BxT 500x600mm) max. Belastung 140kg Gesamtabmessung BxTxH 160x80x72cm
	14.855	Dämpfungseinheit TS300 (BxT 600x800mm) max. Belastung 300kg Gesamtabmessung BxTxH 160x100x72cm

Modell-Nr.	Beschreibung
------------	--------------

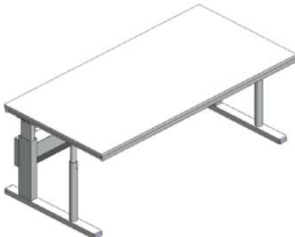
<b>Mikroskopisch mit 1 Ebene höhenverstellbar Stabilisierung durch Rundrohre im vorderen Bereich ohne Schwingungsdämpfung</b>			
	14.549	120x80	60-94cm Kurbel von vorne
	14.550	120x80	72-118cm Kurbel von vorne
	14.551	120x80	60-94cm elektrisch
	14.552	120x80	72-118cm elektrisch

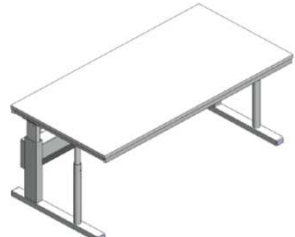
	14.557	160x80	60-94cm Kurbel von vorne
	14.558	160x80	72-118cm Kurbel von vorne
	14.559	160x80	60-94cm elektrisch
	14.560	160x80	72-118cm elektrisch

<b>Mikroskopisch mit 1 Ebene höhenverstellbar Stabilisierung durch Rundrohre im vorderen Bereich passive Schwingungsdämpfung mit Granitplatte BxT 394x494mm</b>			
	14.585	120x80	60-94cm Kurbel von vorne
	14.597	120x80	72-118cm Kurbel von vorne
	14.500	160x80	60-94cm Kurbel von vorne
	14.501	160x80	72-118cm Kurbel von vorne

Modell-Nr.	Beschreibung
------------	--------------

<b>Mikroskoptisch mit 1 Ebene elektrisch höhenverstellbar von 65-120cm über 4 Einzelhubsäulen (110V-240V)</b>			
	14.867	140x80	65-120cm elektrisch
	14.868	160x80	65-120cm elektrisch
	14.869	180x80	65-120cm elektrisch
	14.870	200x80	65-120cm elektrisch

<b>Mikroskoptisch mit 1 Ebene elektrisch höhenverstellbar von 65-120cm über 4 Einzelhubsäulen (110V-240V) passive Schwingungsdämpfung mit Granitplatte BxT 394x494mm</b>			
	14.863	140x80	65-120cm elektrisch
	14.864	160x80	65-120cm elektrisch
	14.865	180x80	65-120cm elektrisch
	14.866	200x80	65-120cm elektrisch

Modell-Nr.	Beschreibung
------------	--------------

<b>Mikroskopisch mit 2 Ebenen höhenverstellbar</b> <b>Stabilisierung durch Rundrohre im vorderen Bereich</b> <b>passive Schwingungsdämpfung mit Granitplatte BxT 394x494mm</b>		
 <p>Arbeitsebene: 160cm Bildschirmebene: 160cm Gestell: 160cm</p>	14.832	AE 160x80 60-94cm Kurbel von vorne BE 160x40 88cm fest
	14.831	AE 160x80 60-94cm Kurbel von vorne BE 160x40 72-118cm Kurbel von oben
	14.852	AE 180x80 60-94cm Kurbel von vorne BE 180x40 88cm fest
	14.835	AE 200x80 60-94cm Kurbel von vorne BE 200x40 88cm fest

Modell-Nr.	Beschreibung
------------	--------------

<b>Zubehör</b>		
	79.382	Doppelrolley, CPU-Ständer - aus Metall (lichtgrau), breitenverstellbar (130-250mm), 4 Rollen, 2 davon mit Stopp
	79.383	12-fach Steckdosenleiste mit zentralem Ein/Ausschalter unter der Tischplatte
	22.059	Unterstellschrank Zentralverriegelung mit Gegenauszugssperre Materialauszug und 3 Stahlschubladen Bügelgriffe, Doppellenkrollen BxTxH 43x60x54 cm
	76.060	PC-Halterung rechts/links montierbar mit Spanngurt